

*** Offerte Appartementen ***

Heijmans
Postbus 171
5240 AD ROSMALEN

Nuva Keukens bv
Centrale Administratie
Postbus 40
5710 AA Someren
tel.: 0493 44 11 11

IBAN nr. NL37ABNA0483459534
K.v.K Eindhoven 170 40 252
BTW nr. NL.8017.66.035.B01

Afdeling service:
0493-441122
service@nuvakeukens.nl

Referentienummer: 238821

Afleveradres:

Datum offerte: 15 maart 2023

Adviseur:

Telefoon klant:

Email-adres:

Versienr. referentie: 2

Keukenmeubelen

Uitvoering:

Fronttype:

Frontkleur 1:

Frontcombinatie:

Uitvoering zichtzijde:

Kleur zichtzijde:

Type greep:

Kleur greep 1:

Greepcombinatie:

Uitvoering plint:

Kleur plint:

Uitvoering sierplank:

Kleur sierplank:

Type lade:

Antislip-mat:

Aanbouwdelen kleur:

Werkbladhoogte:

Plinthoogte:

A, Häcker Concept130 Uno

kunststof fijnstructuur/vormkant (47)

wit (43)

Uno -wit kunststof fijnstructuur- (N532)

kunststof (KU)

wit (38)

Greep 192mm (495)

roestvrij staal kleurig (495)

Greep 192mm r.v.s.kleurig (495)

kunststof (KU)

wit (38)

kunststof (KU)

wit (38)

Metro Line R platina (131)

zonder antislip-mat (0)

platina (130)





91,7 cm

17 cm

no	code	artikel omschrijving	hg	br	eenh.	bedrag
1	HL10201	A Hoog passtuk Afmetingen: 100 x 2013 x 560 mm	201.3	10	1	
2	HGA6020139	A Hoge kast t.b.v. integreerbare koelkast en inbouwapparaat	L 201.3	60	1	
3	U607103	A Onderkast met deur en 2 legplanken	L 71.5	60	1	
4	US607103	A Spoelkast met deur	L 71.5	60	1	
5	DM607107	A Front t.b.v. volledig geïntegreerde vaatwasmachine	71.1	59.6	1	
6	UK907151	A Kookplaatkast met 2 uittrekladen	71.5	90	1	
.1	BU9056	A Bestekindeling			1	

no	code	artikel omschrijving	hg	br	eenh.	bedrag
.2	MP-HS1	A Meerprijs t.b.v. afwerking Bora			1	
7	UL1071	A Onderkastpasstuk Afmetingen: 100 x 715 x 560 mm	71.5	10	1	
8	SO1.20	A Plint t.b.v. complete opstelling volgens tekening Afmetingen: 10 x 170 x 16 mm	17	1	1	
9	RB25240	A Wandplank met onzichtbare muurbevestiging Afmetingen: 1200 x 25 x 240 mm	2.5	120	1	
10	RB25240	A Wandplank met onzichtbare muurbevestiging Afmetingen: 1200 x 25 x 240 mm	2.5	120	1	
11	O607801	A Bovenkast met 2 legplanken	L 78	60	1	
12	O907801	A Bovenkast met 2 legplanken	78	90	1	
13	OL107801	A Bovenkastpasstuk Afmetingen: 100 x 780 x 350 mm	78	10	1	

Apparatuur

Code	Merk	Artikel omschrijving	KI*	Aant	Bedrag
GP4U 	BORA	Inductiekookveld met ingebouwde kookveldafzuiging Recirculatie, afzuigvolume maximaal 624 m3/h.		1	
KI21R2FE1 	Siemens	Integreerbare koelkast IQ100 met elektronische temperatuurregeling met LED-indicatie, inhoud 136 liter, 1 Freshlade, superKoelen, autoAirflow en LED verlichting.		1	
CM585AGS0 	Siemens	Compacte multifunctionele oven met magnetronfunctie IQ500, inhoud 44 liter, cookControl 15, 5 magnetron vermogens, snel voorverwarmen, elektronische klok, grill, lightControl draaiknoppen en LED verlichting. * Aansluitwaarde 3.35 kW *	Inox	1	
SN61IX15TN 	Siemens	Volledig integreerbare vaatwasmachine IQ100 met 5 programma's, 3 speciale functies, capaciteit 12 maatcouverts, machineCare, infolight, aquaStop, elektronische voorprogrammering 3, 6, 9 uur, geluidsniveau 46 dB(A) en Home Connect via WiFi. * Aansluitwaarde 2.4 kW *		1	
SOKKEL 1150347142 	Voorraad Franke	Onderbouwsokkel voor apparaten Eenhendelmengkraan Novara Plus met vaste uitloop, 360° zwenkbereik, honeycomb perlator en bediening aan bovenzijde.	Chroom	1 1	

Code	Merk	Artikel omschrijving	Kl*	Aant	Bedrag
250383	Dekker	Filterstopkranen set universeel geschikt voor 12 en 15 mm		1	
90 3517	DPS	Lux led set 2 x 240 lumen / 4000k. met transformator 24w.	Aluminium	1	



Werkblad(en)

Uitvoering: Topline multiplex werkblad 32 mm
Randafwerking: ABS32
Kleur: Naar keuze uit vastgesteld programma

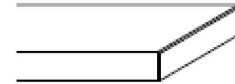

Ant	Omschrijving / lengte	Code	Prijs/stk	Bedrag
1	Lengte 273.5 cm x 60 cm	273.5		
1	Kookplaatuitsparing	KPL		
1	Uitsparing t.b.v. kraan of zeppomp	KRG		
0.6	Extra randafwerking ABS	RAFABS		
1	RVS vlakbouwspoelbak	QAX210OKG-VI-X		



Montage

No.	Code	Omschrijving	Aant.	Bedrag
1	MON 1	Montage van de keuken.	3.4	
2	AANSL	Aansluiten van complete keuken en/of keukenonderdelen	1	

Leveringsvoorwaarden: Op alle offertes en koopovereenkomsten zijn de CBW-erkend voorwaarden voor woonwinkels van toepassing.

Privacy Policy: Wij verklaren ons te houden aan de privacy regels zoals vastgelegd in de AVG. De volledige tekst van onze privacy policy kunt u lezen op onze website: www.nuvakeukens.nl

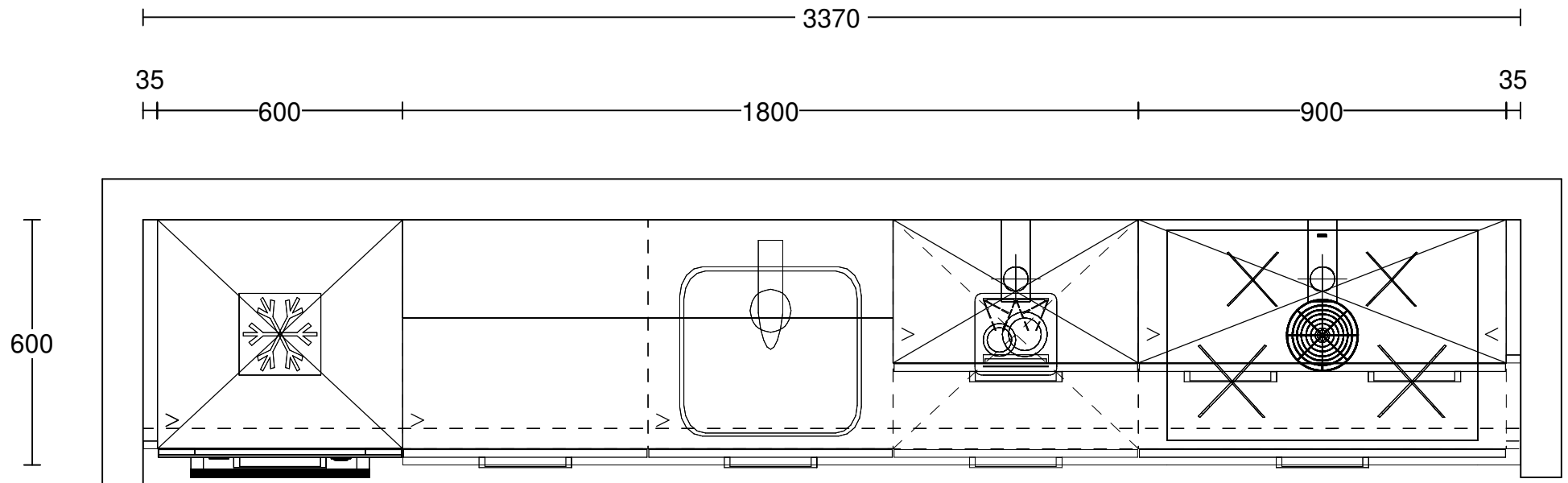

Klant: 13952 - 98 won Spinaker Piushaven Tilburg
 Ontwerp: Rechte opstelling
 Verkoper: Nuva Keukens
 Datum: 22/3/23

Beeldvullend

DEZE TEKENING IS NIET BINDEND

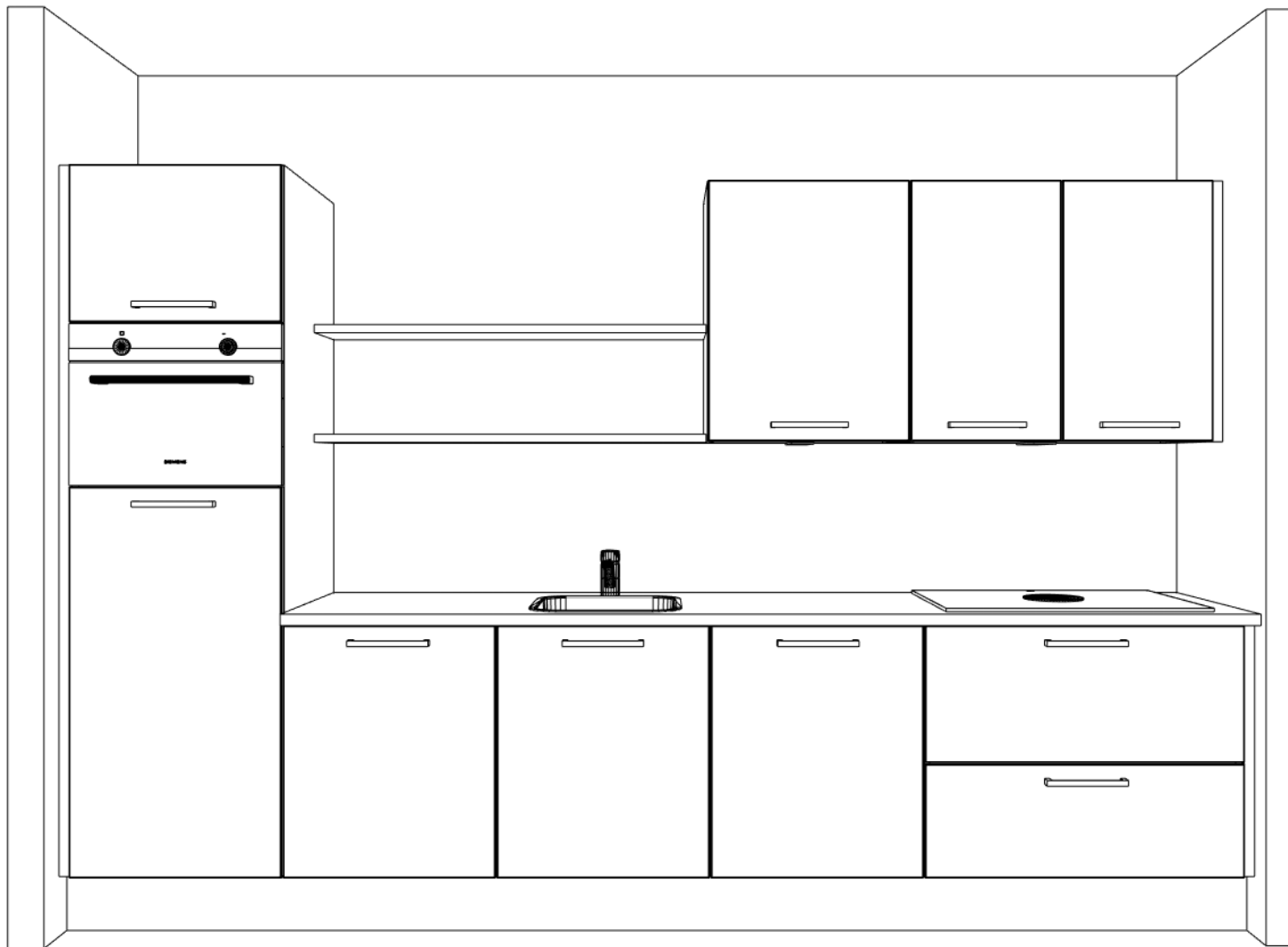

Klant: 13952 - 98 won Spinaker Piushaven Tilburg
Ontwerp: Rechte opstelling
Verkoper: Nuva Keukens
Datum: 22/3/23

DEZE TEKENING IS NIET BINDEND